

Series W-DPA912-16/25T (DN25-DN50)

动态平衡电动调节阀

◆ 应用:

W-DPA912 系列动态平衡电动调节阀用于空调系统 AHU、PAU、MAU 等末端设备或者采暖系统板换等末端设备, 根据空调区域温度需求和控制系统信号调节被控末端流量, 并保持管网压差恒定, 确保被控末端不受管网系统中其它设备运行影响, 保持系统高效节能、稳定运行。

◆ 特点:

- 等百分比控制特性
- 保持调节阀两端压差恒定
- 平衡式阀芯结构, 能轻松关断
- 具有 V 型密封圈和不锈钢弹簧自补偿功能, 耐磨性更高, 延长使用寿命
- 电子预设最大流量, 方便现场调试
- 具有故障自动诊断和报警功能, 电源带过载保护功能
- 行程自动检测功能
- 具有手动调节杆, 便于现场调试与故障诊断

◆ 工作原理:

动态平衡电动调节阀结合动态压差平衡阀与电动调节阀的功能于一体, 相当于在一个电动调节阀的两端设置了一个恒压装置; 当系统压差变化时, 保证电动调节阀两端压差恒定, 从而实现精确的等百分比控制特性, 保证它不会因系统压力波动而改变流量, 使系统更稳定。

◆ 技术规格:

尺寸: DN25-DN50
 工作温度: -10~120°C
 承压等级: PN16、PN25
 工作介质: 空调冷热水、乙 / 丙二醇溶液
 连接方式: 螺纹连接
 连接标准: ISO7/1, GB/T 7306.1
 流量误差: ±5%
 工作压差范围: 35-350KPa
 执行器防护等级: IP54
 控制特性: 等百分比特性

材质:

- ① 阀体: 黄铜
- ② 阀杆: 不锈钢
- ③ 阀芯: 不锈钢
- ④ 弹簧: 不锈钢
- ⑤ 密封圈: 氟橡胶
- ⑥ 膜片: EPDM

◆ 技术参数:

产品型号:

PN16 阀体:

型号	口径	产品编号	额定流量 (m³/h)	行程 (mm)	执行器推力 (N)
W-DPA912AW025-16T	DN25	616P2201	2.0	20	500
W-DPA912AW032-16T	DN32	616P2202	3.5	20	500
W-DPA912AW040-16T	DN40	616P2203	6.0	20	500
W-DPA912AW050-16T	DN50	616P2204	8.0	20	500

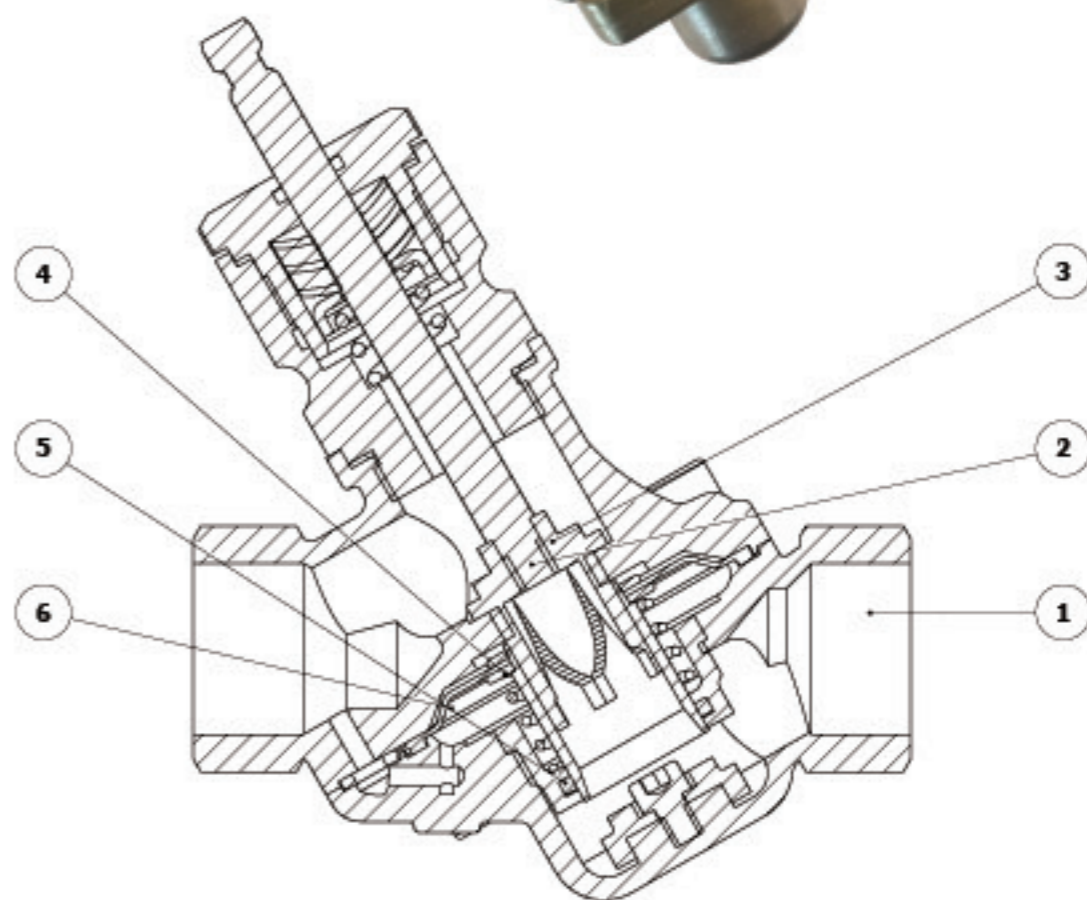

PN16 执行器:

执行器型号	口径	产品编号	额定输出推力 (N)	实际输出推力 (N)	工作电压	控制信号	运行速度 (s/mm)
W-A11A1X	DN25	616P2241	500	500-700	24VAC	0(2)~10V, 0(4)~20mA	3.85
	DN32						
	DN40						
	DN50						

PN25 阀体:

型号	口径	产品编号	额定流量 (m³/h)	行程 (mm)	执行器推力 (N)
W-DPA912AW025-25T	DN25	616P2111	2.0	20	500
W-DPA912AW032-25T	DN32	616P2112	3.5	20	500
W-DPA912AW040-25T	DN40	616P2113	6.0	20	500
W-DPA912BW050-25T	DN50	616P2114	8.0	20	1000

PN25 执行器:

执行器型号	口径	产品编号	额定输出推力 (N)	实际输出推力 (N)	工作电压	控制信号	运行速度 (s/mm)
W-A11A1X	DN25	616P2241	500	500-700	24VAC	0(2)~10V, 0(4)~20mA	3.85
	DN32						
	DN40						
W-A11B1X	DN50	616P2242	1000	1000-1200			

型号说明:

W- DPA 9 1 2 A W 025- 16 T	
W	WATTS
DPA	动态平衡调节阀
9	电动
1	螺纹连接
2	二通
执行器型号	
A:500N	B:1000N
流通介质 W: 水	
口径	
025-DN25	032-DN32
040-DN40	050-DN50
承压等级	
PN16	PN25
阀体材质 黄铜	

最大流量电子预设功能:

通过调节执行器内电位器可实现开度 30% 到 100%(最大流量) 预设, 出厂默认为 100%。该功能既能满足特殊用户需求, 又能提高控制精度。

安装方向:

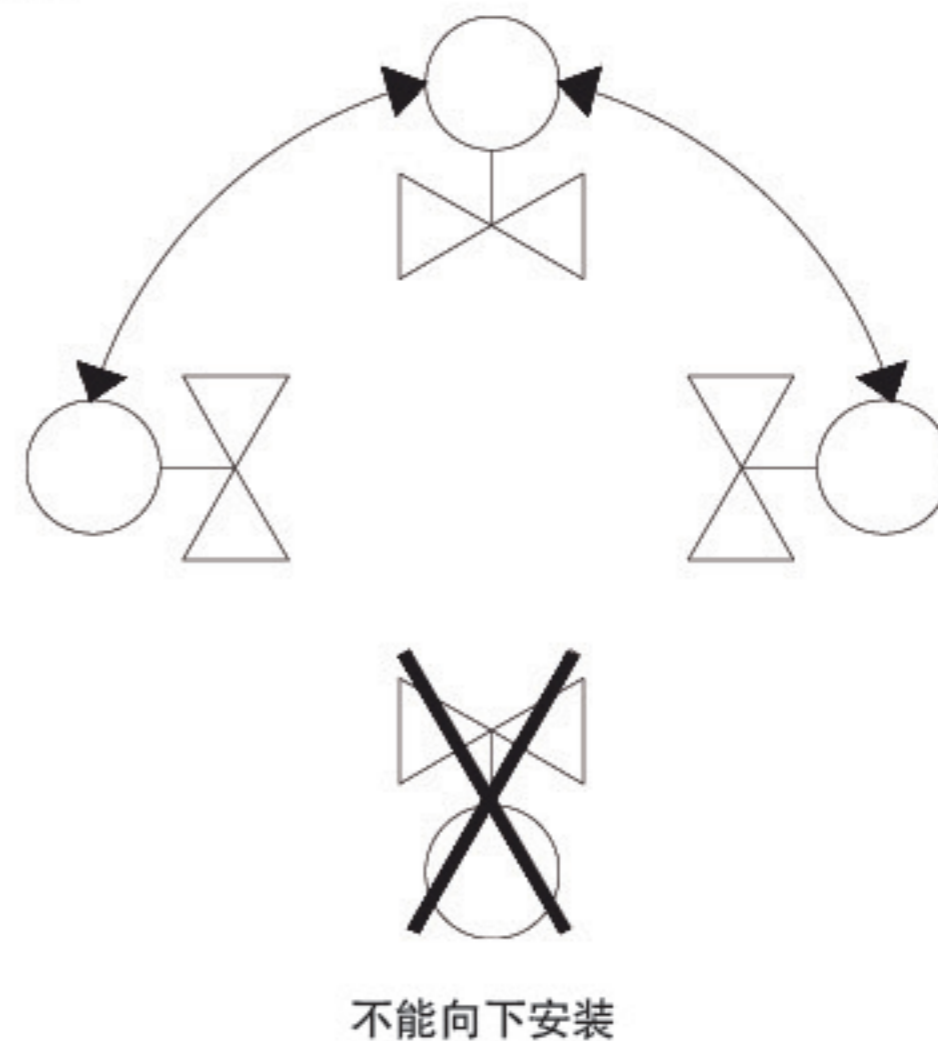

◆ 流量设定:

流量设定:

开度调节电位器最大开度示例

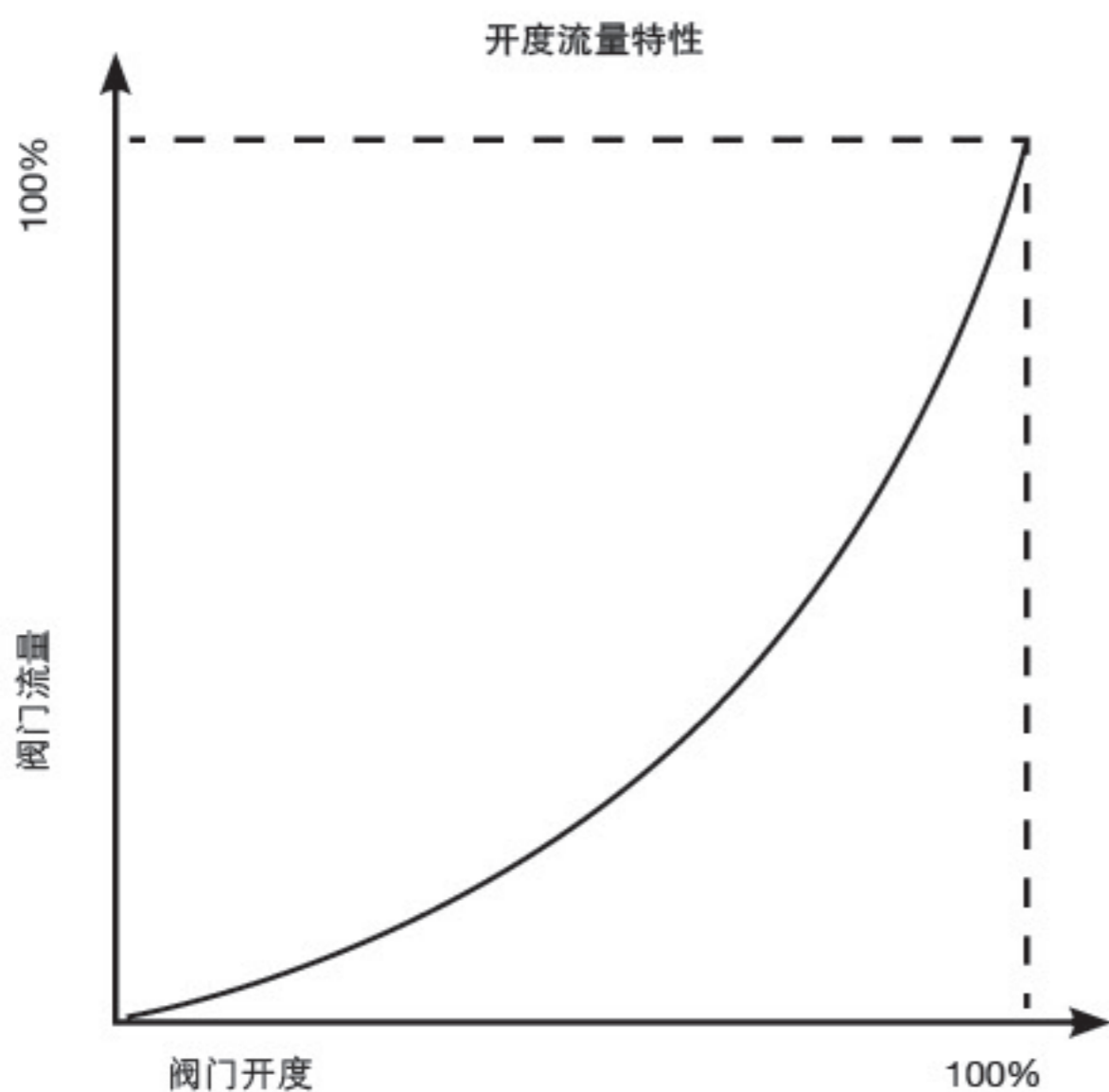
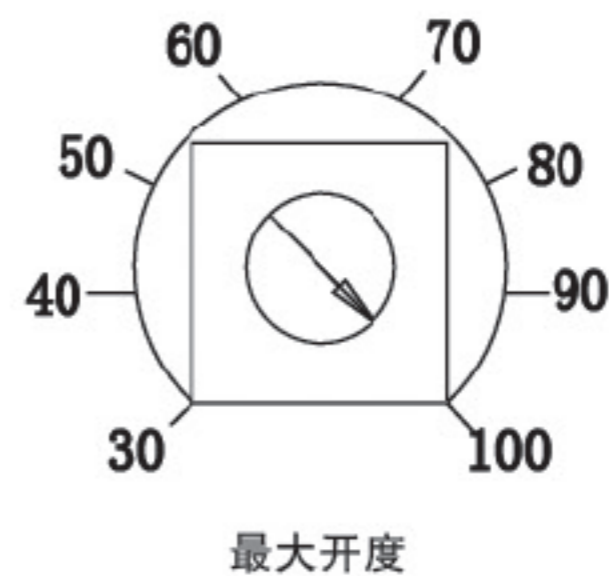

等百分比流量特性

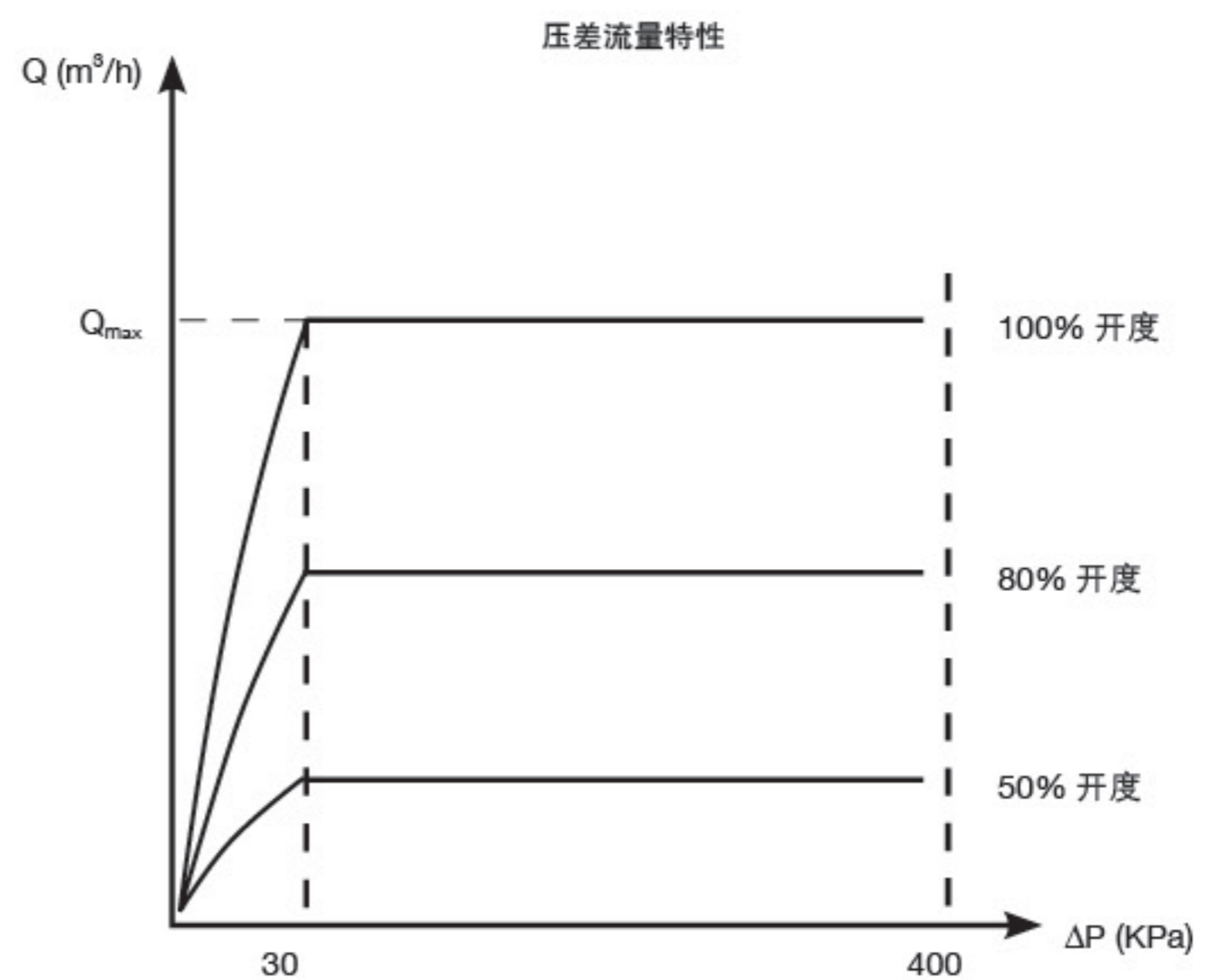

执行器接线图及电路板图：

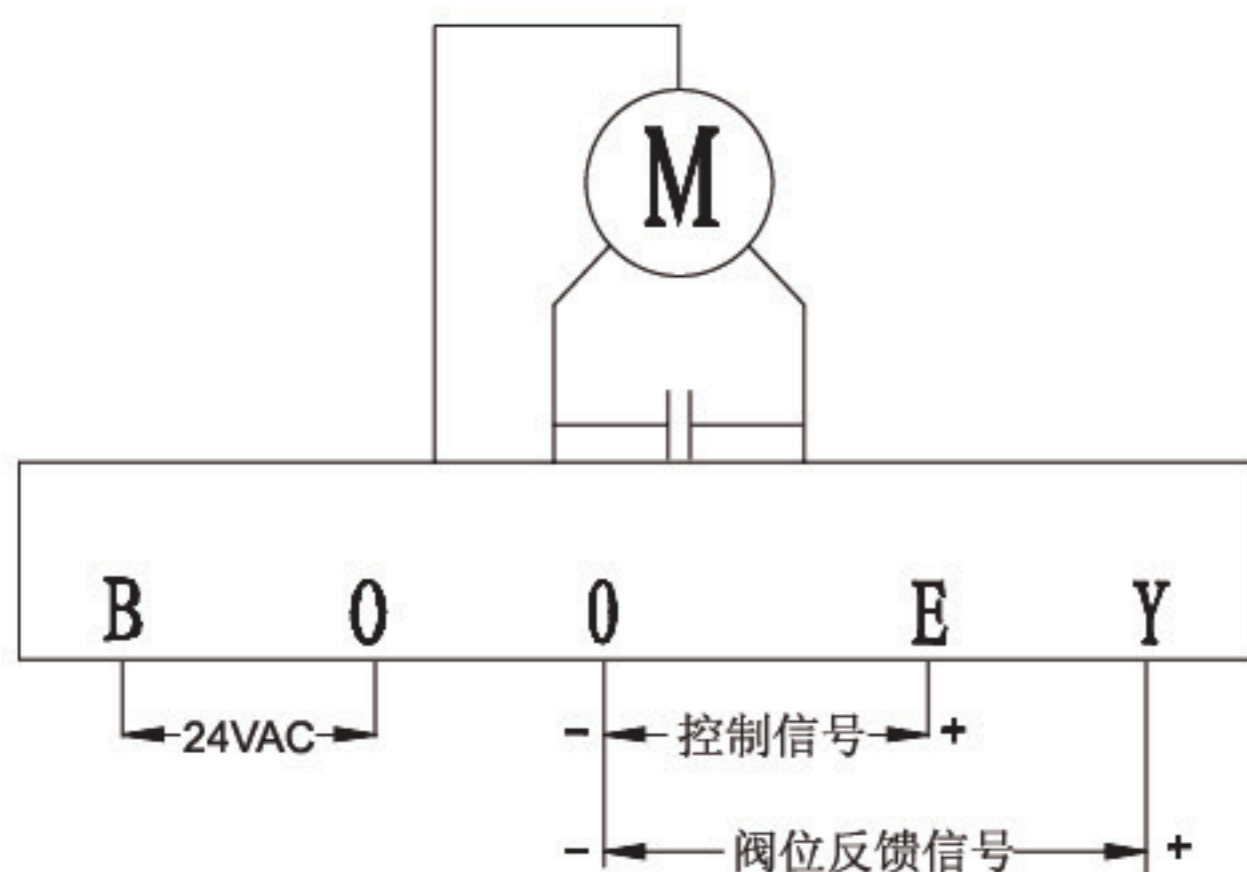

接线端子及示意图

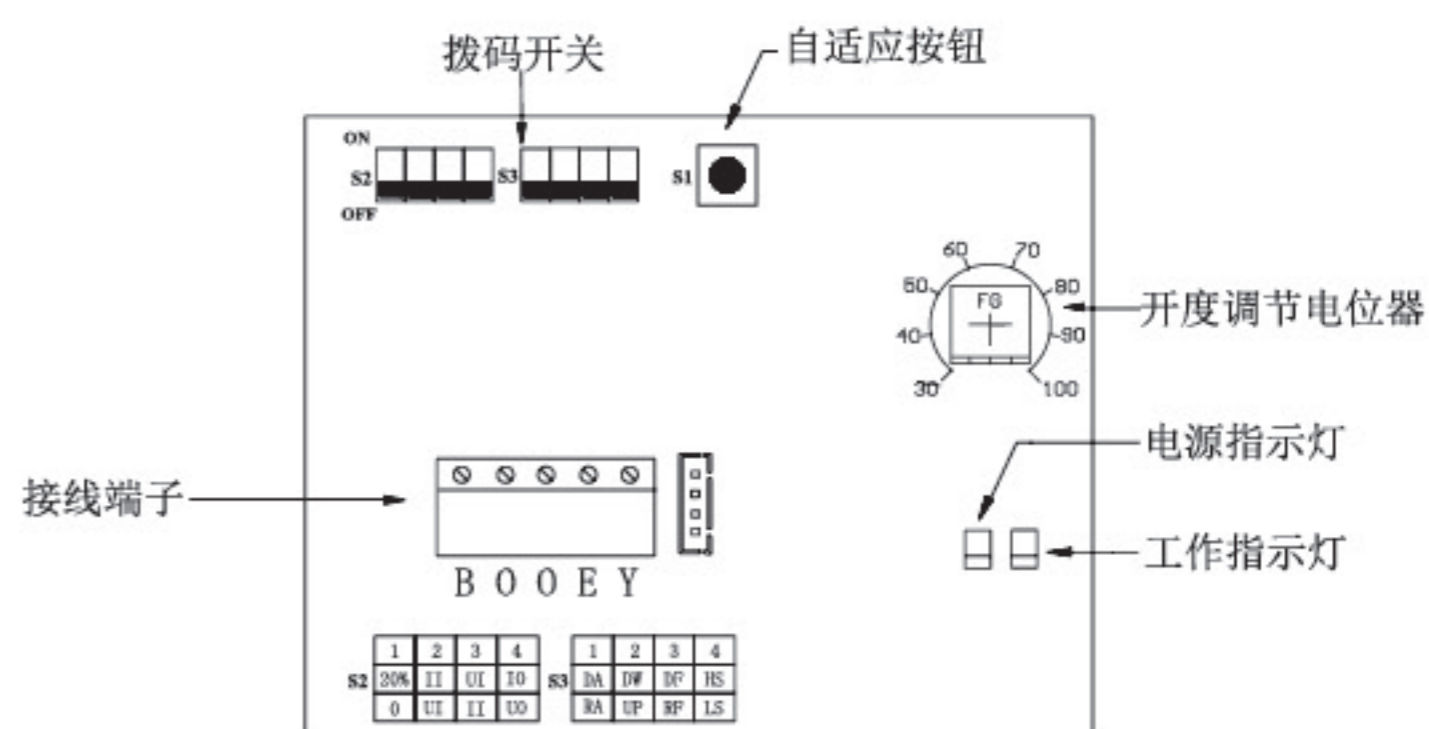

W-A11A(B)1X (500/1000N)

◆ 安装说明：

安装尺寸：

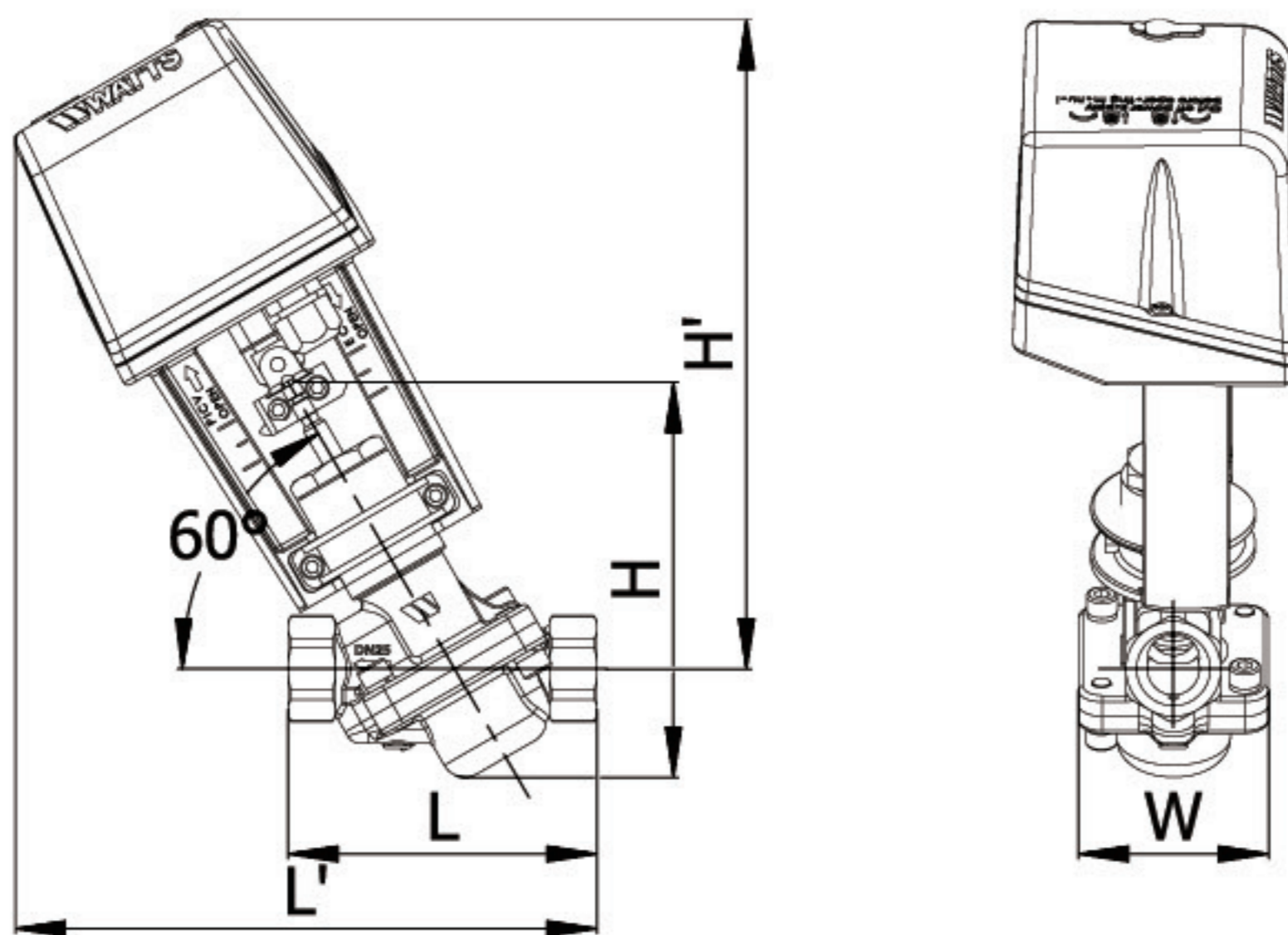

口径	L(mm)	L'(mm)	H(mm)	H'(mm)	W(mm)	重量 (Kg)
DN25	130	245	166.5	274	80	3.9
DN32	146	260	175	277	90	4.5
DN40	165	271	177	280	100	5.2
DN50	190	293	203	295	120	7.1

注释：阀杆向上为开启。